

第1試合場

【男子 -60kg級 No1】

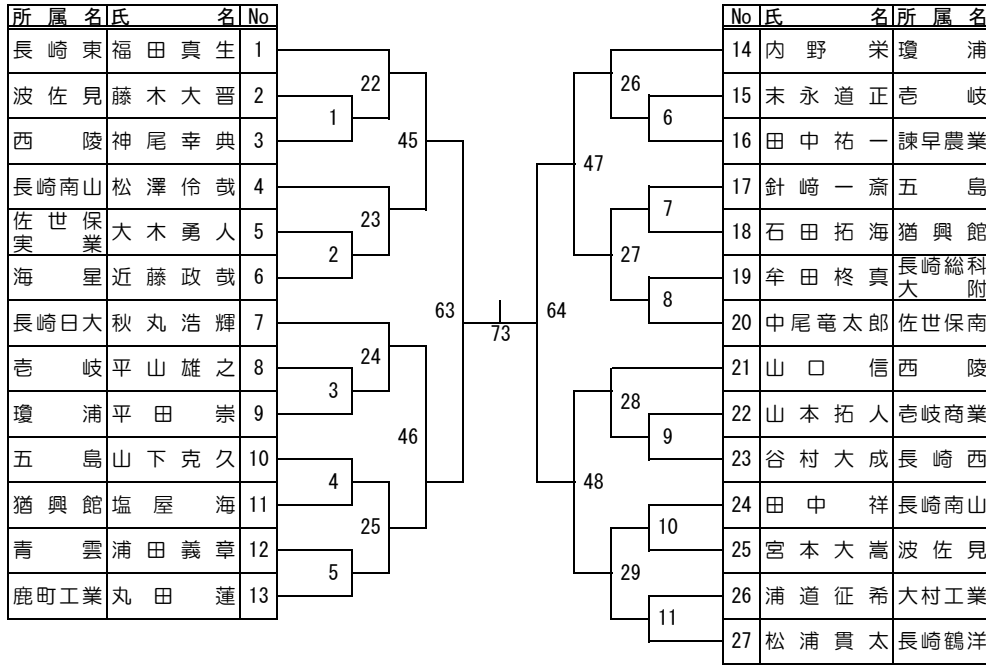

【男子 -60kg級 No2】

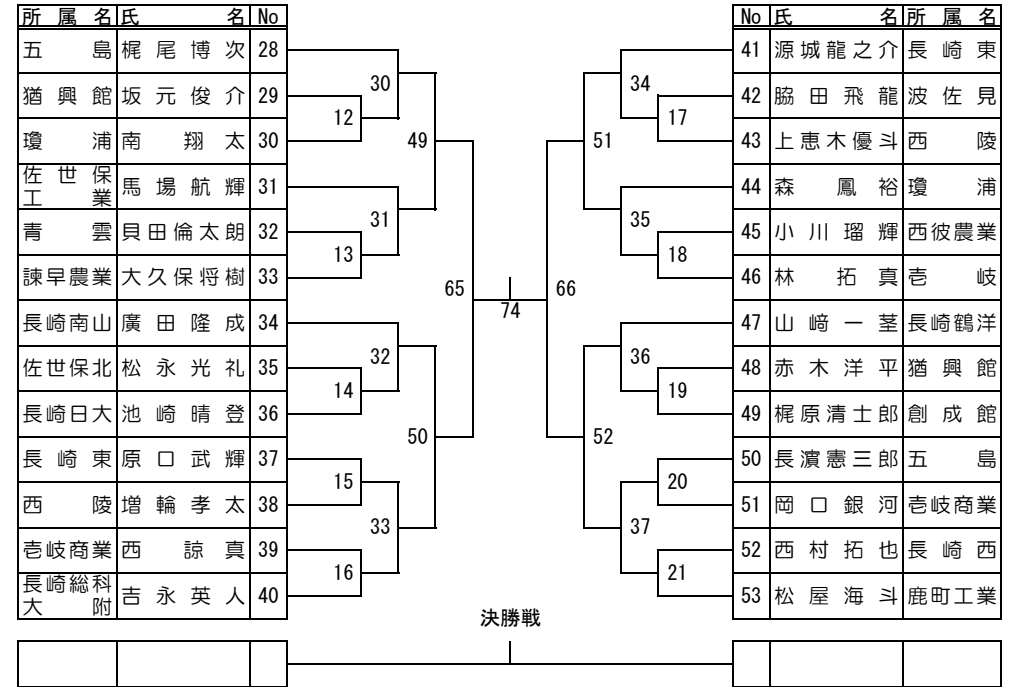

【男子 100kg超級】

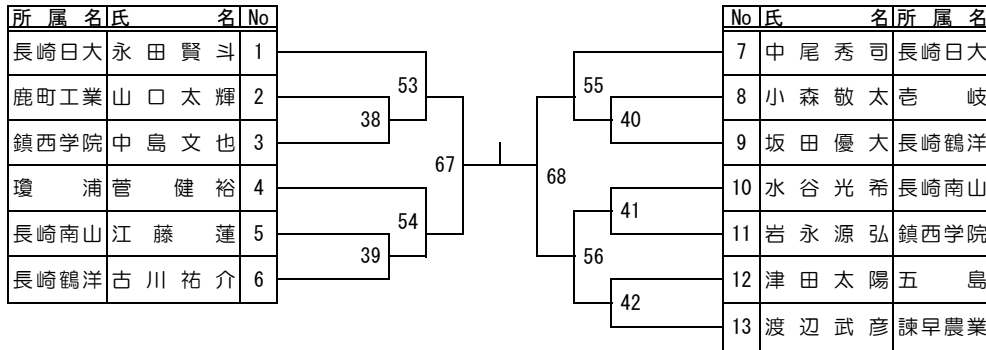

【女子 -48kg級】

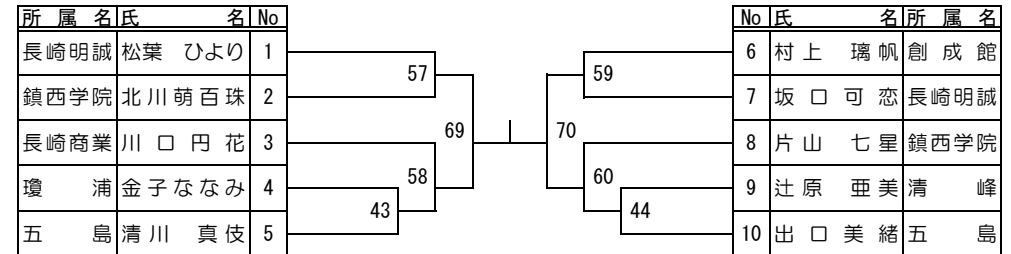

【女子 78kg超級】

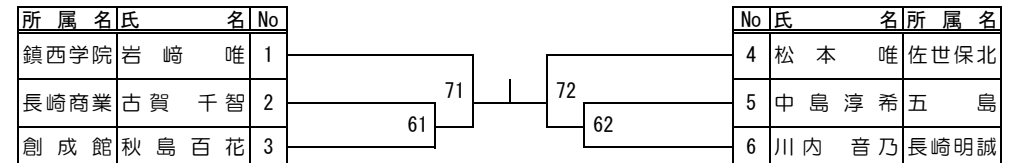

第2試合場

【男子 -81kg級】

所属名氏名	No	No	氏名	所属名
五島 木場 聖樹	1	17	山口 駿	鹿町工業
長崎日大 菊池 在真	2	18	川越 海斗	長崎工業
鹿町工業 久保田 丈	3	19	山本 恭太郎	鎮西学院
長崎工業 西諒 一郎	4	20	本間 元	長崎西
長崎西 佐藤 雪飛	5	21	萩田 冬馬	清峰
諫早農業 田崎 柊伍	6	22	荒木 和久	五島
瓊浦 松田 健吾	7	23	安部 征馬	青雲
上五島 江口 武流	8	24	泉田 陵太	長崎日大
創成館 田元 真生	9	25	井手上 剛	小浜
長崎東 田中慶之介	10	26	松浦 輝	五島
青雲 奥村 遼太	11	27	廣瀬 黎哉	西陵
長崎日大 蠣崎 洸太	12	28	田原 雄輝	海星
壱岐 榎本 崇弘	13	29	田原 晴彦	長崎南山
五島 横枕 拓八	14	30	松本 拓海	佐世保南
長崎鶴洋 宮村 勝大	15	31	堀川 恭	長崎日大
西陵 桑原 隆徳	16	32	松口 尚都	瓊浦

【男子 -90kg級】

所属名氏名	No	No	氏名	所属名
長崎日大 志内 洸太	1	14	三浦 竹太郎	長崎日大
五島 メリット・ノア	2	15	倉光 優太	青雲
波佐見 松田 龍亮	3	16	田口 満明	長崎南山
海星 吉田 直翔	4	17	松崎 聖矢	海星
瓊浦 出口 勲	5	18	長岡 遼晟	波佐見
大村工業 澤田 秀太	6	19	北崎 光星	長崎鶴洋
海星 江川 真太郎	7	20	高井 良信明	上五島
長崎鶴洋 井手 健太	8	21	古里 龍真	長崎南山
鎮西学院 小山 伸磨	9	22	二 一	長崎日大
鹿町工業 大久保 欣治	10	23	下條 烈士	鹿町工業
長崎南山 横山 景一	11	24	木戸 龍矢	海星
長崎日大 斎藤 群	12	25	熊川 拳志郎	五島
青雲 松島 佑樹	13	26	山本 涼真	大村工業

【女子 -57kg級】

所属名氏名	No	No	氏名	所属名
長崎明誠 大幸 瞳子	1	6	山口 芽瑠	長崎明誠
諫早農業 佐倉 雅世	2	7	中山 彩花	創成館
鎮西学院 田村 夏鈴	3	8	黒田 真奈	小浜
長崎北陽 尾崎 楓	4	9	平古場 夏海	瓊浦
長崎日大 宮崎 茜	5	10	山本 梨々香	西彼農業
		11	盛 日向	大村工業

【女子 -70kg級】

所属名氏名	No	No	氏名	所属名
長崎明誠 辻 七海	1	5	深松 美月	五島
鎮西学院 末岡 愛海	2	6	真鍋 心	長崎日大
瓊浦 平田 純菜	3	7	下釜 萌弥	鎮西学院
鎮西学院 中野 はるか	4	8	平田 莞菜	瓊浦

第3試合場

【男子 -73kg級】

所 属 名 氏 名 No	No 氏 名 所 属 名
長崎南山 坂上 伶 1	23 山本肇二郎 五 島
小 浜 谷川未来人 2	24 吉田弘一郎 佐世保北
諫早農業 松野 大河 3	25 栗原 響 長崎日大
佐世保西 宮地 大輔 4	26 中村 柊哉 諫早農業
海 星 長瀬 拓海 5	27 濱崎 正吉 長崎南山
杵岐商業 齊藤 大 6	28 小林 颯人 大村工業
鎮西学院 宮本 佳幸 7	29 日高 善春 長崎北陽台
青 雲 岩本 武大 8	30 西 晃 大 杵岐商業
五 島 錦織礼志郎 9	31 金山 武司 青 雲
長崎日大 吉田 湧登 10	32 永橋 朋哉 瓊 浦
長崎鶴洋 中島 琉偉 11	33 原 啓 一 鎮西学院
五 島 濱崎 大樹 12	34 廣田 亮馬 鎮西学院
創成館 村山 大吾 13	35 石原 史也 五 島
長崎東 每熊 一晴 14	36 田 口 傑 佐世保工
長崎西 木坂 凜太郎 15	37 田中 龍矢 長崎東
波佐見 浅井 龍成 16	38 松尾 政為 諫 早
上五島 松田 稜平 17	39 鷗林 佑太郎 長崎南山
長崎南山 山村 燎恒 18	40 寺田 竜哉 長崎総科附
長崎日大 古賀 大介 19	41 西山 大地 波佐見
鎮西学院 上田 響 20	42 松永 郁海 青 雲
佐世保工 大橋 拳闘 21	43 尾崎 健太郎 長崎日大
青 雲 上村 波輝 22	44 濱尾 啓成 杵岐商業

【男子 -100kg級】

所 属 名 氏 名 No	No 氏 名 所 属 名
長崎日大 山口 貴也 1	14 中道 瑛志 長崎南山
青 雲 大野 誠仁 2	15 後田 悠屯 創成館
鹿町工業 大久保 諒也 3	16 森山 兼心 波佐見
佐世保工 山口 哲平 4	17 塩 虎 徹 鹿町工業
鎮西学院 一瀬 巧真 5	18 古庄 研人 西彼農業
長崎総科附 今村 希望 6	19 福田 健介 鎮西学院
鎮西学院 山内 柊太郎 7	20 山口 雅矢 長崎日大
鹿町工業 藤田 直希 8	21 岡 大 貴 佐世保実業
瓊 浦 平田 一真 9	22 奥田 楓基 長崎工業
西 陵 吉尾 真洸 10	23 開田 悠也 鎮西学院
海 星 大坪 倉太 11	24 城 間 歩 青 雲
長崎鶴洋 稻田 亮太郎 12	25 三浦 竜義 長崎鶴洋
創成館 峯越 健一郎 13	26 松田 康司郎 鹿町工業

【女子 -63kg級】

所 属 名 氏 名 No	No 氏 名 所 属 名
長崎明誠 井石 あずさ 1	5 岡村 美瑛 五 島
長崎日大 渡部 亜紀 2	6 橋本 風花 西 陵
鎮西学院 有川 さくら 3	7 綾部 さくら 鎮西学院
長崎女子 池田 美優 4	8 前田 透奈 長崎女子

第4試合場

【男子 -66kg級 No1】

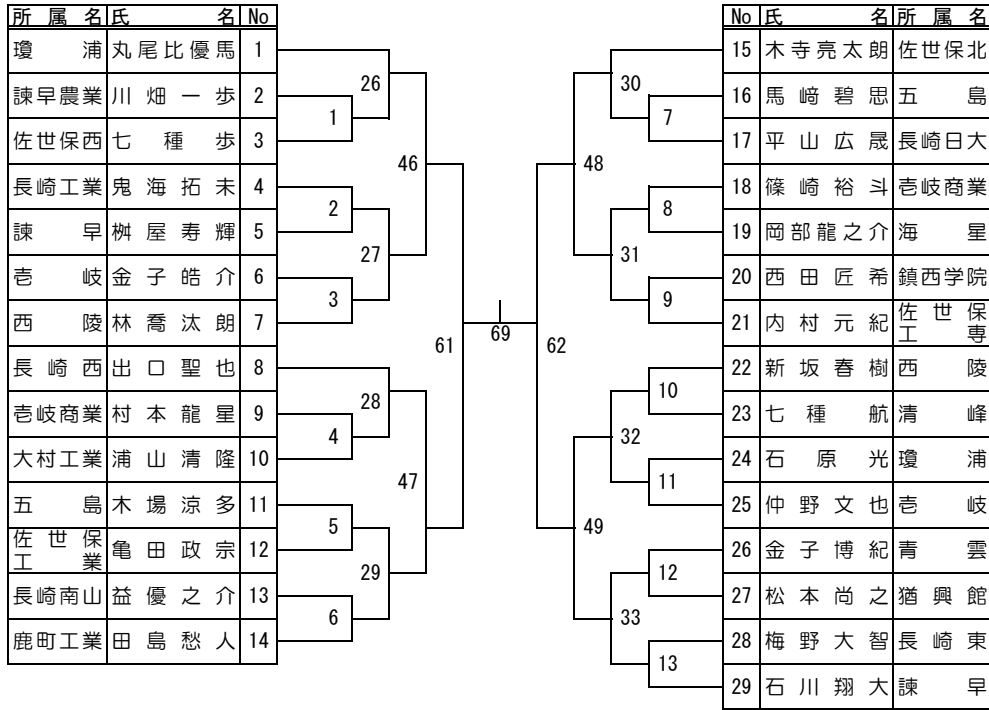

【男子 -66kg級 No2】

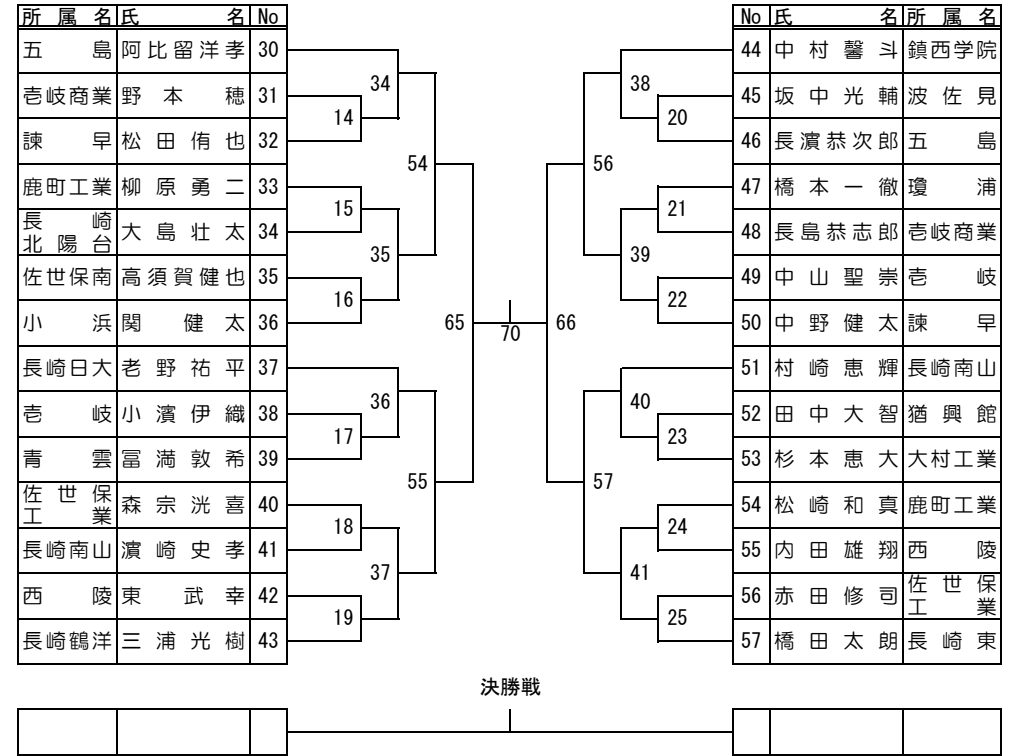

【女子 -52kg級】

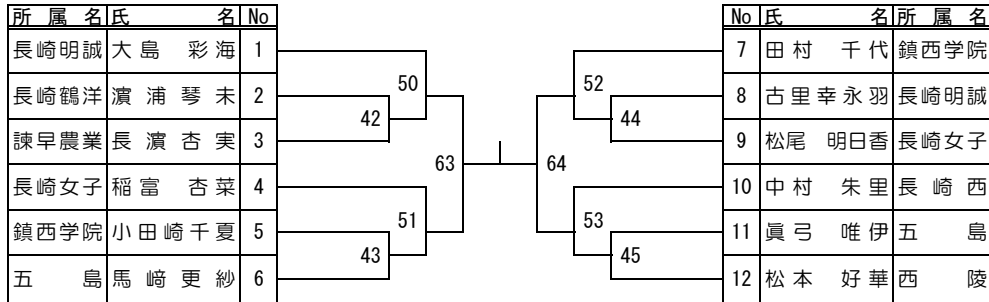

【女子 -78kg級】

