

第1試合場

1班 (前半)

【60kg級】

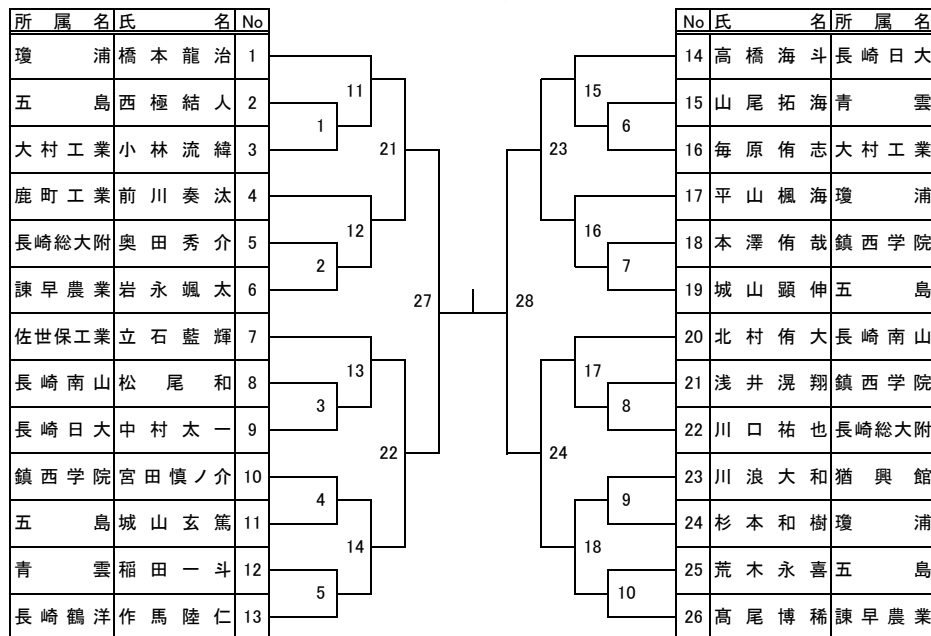

【78kg級】

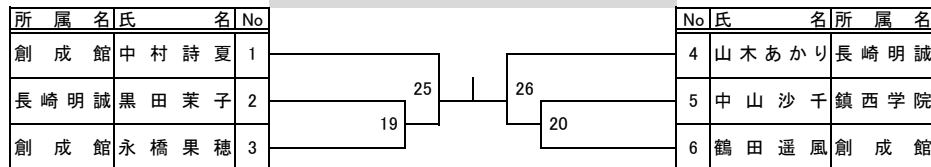

2班 (後半)

【100kg級】

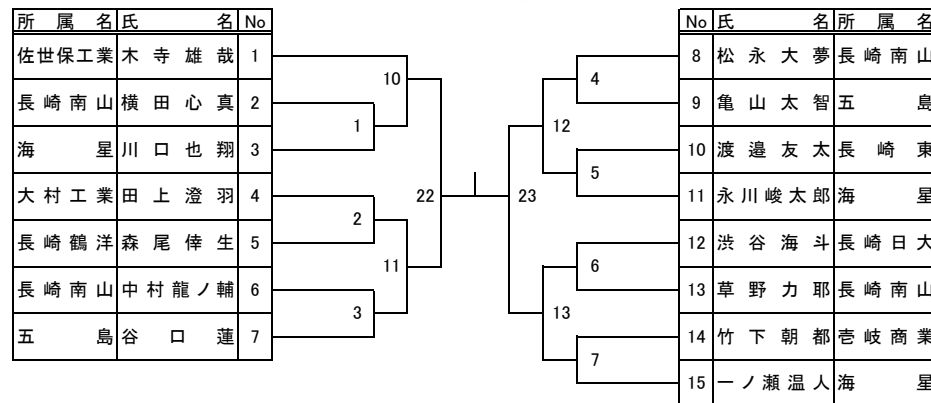

【48kg級】

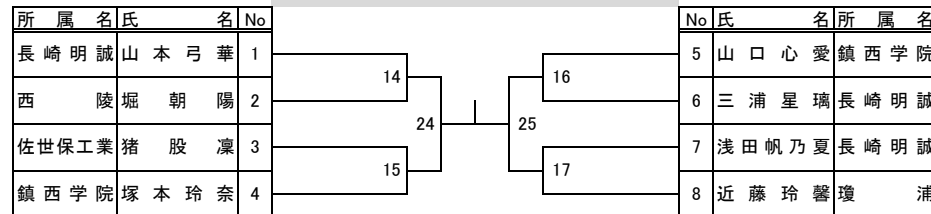

【52kg級】

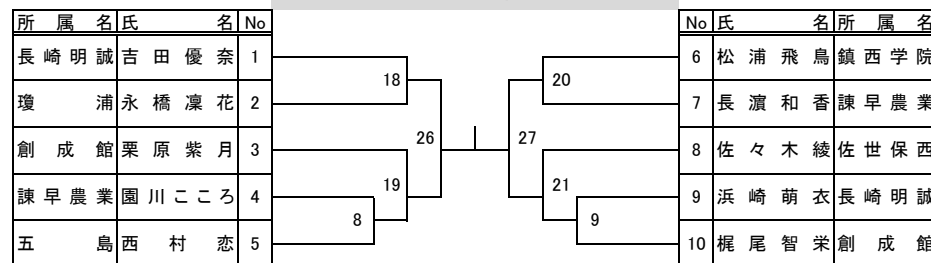

第2試合場

1班 (前半)

【73kg級】

所属名	氏名	No
長崎日大	宮下真八	1
瓊浦	大塚魁	2
吉岐商業	大島圭悟	3
五島	里道裕大	4
諫早農業	田中耕太	5
長崎東	林田倅弥	6
長崎鶴洋	有田恒一郎	7
鎮西学院	上野猛斗	8
西陵	引地研章	9
青雲	花岡凌平	10
長崎日大	古城綸太郎	11

No	氏名	所属名
12	徳永力輝	佐世保工業
13	川口広夢	長崎日大
14	石原隆生	瓊浦
15	尾崎茂憲	五島
16	三宅恭輔	小浜
17	森大祐	長崎工業
18	木村公了	長崎日大
19	山下悠翔	長崎商業
20	吉村楓生	鎮西学院
21	小宗康介	瓊浦
22	松下晴輝	西陵
23	松尾和晃	大村工業

【63kg級】

所属名	氏名	No
創成館	竹下渚	1
長崎商業	松永七海	2
五島	木場彩	3
長崎明誠	大江田美紅	4

No	氏名	所属名
5	岡村紗瑛	五島
6	東美月	長崎女子
7	中島こころ	創成館
8	木村こころ	鎮西学院
9	小川真奈花	諫早農業

2班 (後半)

【81kg級】

所属名	氏名	No
瓊浦	松田基裕	1
大村工業	前川竜慶	2
青雲	中山健斗	3
長崎日大	橋本太陽	4
諫早農業	宮崎希海	5
長崎鶴洋	岩頭文太	6
鹿町工業	青野力也	7
長崎日大	高良幹汰	8
海星	岸琉生	9
長崎東	池下宗克	10
西陵	溝越暖大	11
長崎工業	増野翔大	12

No	氏名	所属名
13	竹内寛之	佐世保西
14	田端佑多	五島
15	三浦利太郎	長崎日大
16	古里力斗	長崎南山
17	山口翔吾	長崎鶴洋
18	村田孝矢	鹿町工業
19	山崎海翔	長崎日大
20	近藤玲王	瓊浦
21	松森海斗	鎮西学院
22	山脇彬夢	佐世保工業
23	小林章一郎	青雲
24	赤崎大紀	海星
25	日迫嵐琉	小浜

【70kg級】

所属名	氏名	No
鎮西学院	本田真悠	1
五島	奈良崎李沙	2
長崎女子	松永夢叶	3

No	氏名	所属名
4	高野しいな	長崎明誠
5	清水葵芳	五島
6	萩田夏未	佐世保工業
7	稲田歩	諫早農業

【78kg超級】

所属名	氏名	No
長崎明誠	楢松 栞	1
	広田ひまり	2

第3試合場

1班 (前半)

【90kg級】

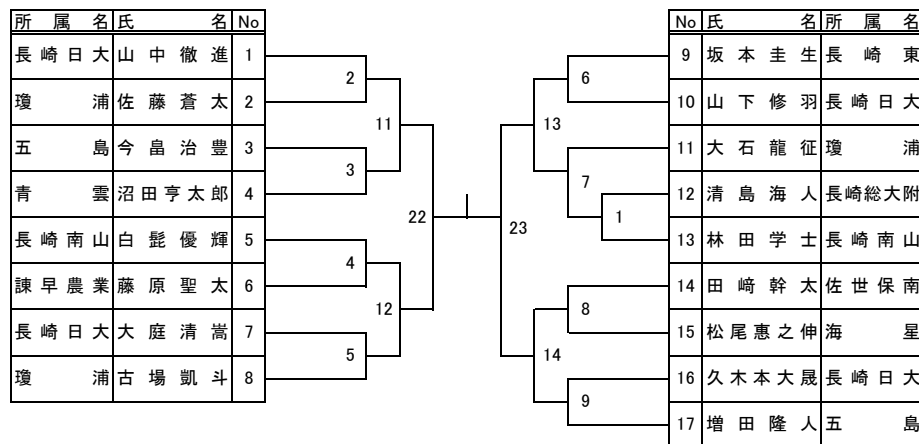

【100kg超級】

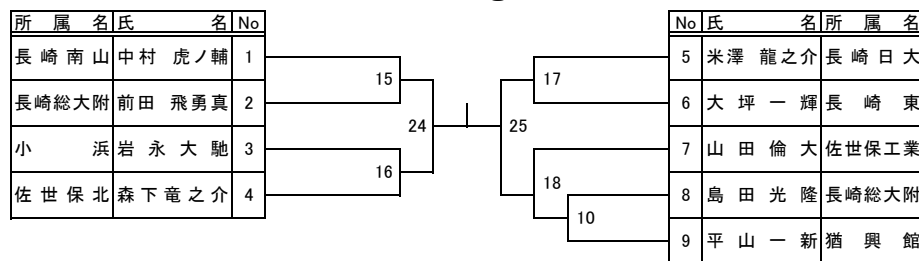

【57kg級】

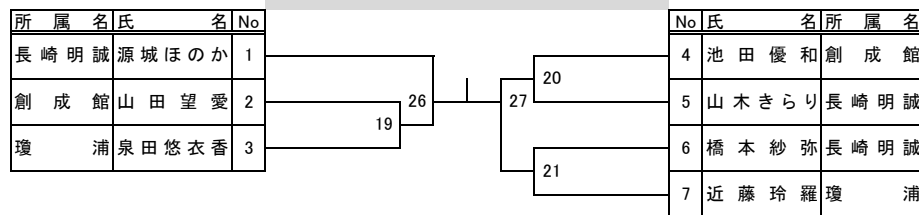

2班 (後半)

【66kg級】

