

令和3年度(第44回)長崎県高等学校新人体育大会 空手道競技

令和3年10月16日

琴海南部体育館

男子団体形(4校)

予選ラウンド

番号	学校名	予選(T1)			再試合(同点の場合)		
		形名	得点	順位	形名	得点	順位
1	瓊 浦						
2	青 雲						
3	長崎日大						
4	佐世保北						

男子団体形(2校)

決勝ラウンド

番号	学校名	決勝(T1)			再試合(同点の場合)		
		形名	得点	順位	形名	得点	順位
1							
2							

女子団体形(4校)

予選ラウンド

番号	学校名	予選(T2)			再試合(同点の場合)		
		形名	得点	順位	形名	得点	順位
1	佐世保北						
2	猶興館						
3	長崎日大						
4	瓊 浦						

女子団体形(2校)

決勝ラウンド

番号	学校名	決勝(T2)			再試合(同点の場合)		
		形名	得点	順位	形名	得点	順位
1							
2							

令和3年度(第44回)長崎県高等学校新人体育大会 空手道競技
 令和3年10月16日 琴海南部体育館

男子個人形予選(14名)

Aパート

☆ 予選は各コート4名残す。

番号	選手名	学校名	予選			再試合(同点の場合)		
			形名	得点	順位	形名	得点	順位
1	よしだりんせい 吉田凛晟	せいいうん 青雲						
2	うらたはやと 浦田隼虎	けいほ 瓊浦						
3	やましたりんたろう 山下倫太郎	ながさきひがし 長崎東						
4	つじりく 辻陸	させぼきた 佐世保北						
5	みぞたけん 溝田健斗	ながさきにちだい 長崎日大						
6	はしぐちそうたろう 橋口颯太郎	させぼきた 佐世保北						
7	ひわだなおき 桧和田直樹	せいいうん 青雲						

Bパート

☆ 予選は各コート4名残す。

番号	選手名	学校名	予選			再試合(同点の場合)		
			形名	得点	順位	形名	得点	順位
8	たにこうたろう 谷晃太郎	させぼきた 佐世保北						
9	なかむらこたろう 中村虎太郎	けいほ 瓊浦						
10	なかやまこうだい 中山晃提	ながさきにちだい 長崎日大						
11	たきぐちまさかず 滝口真和	せいいうん 青雲						
12	やまぐちしゅんせい 山口隼生	けいほ 瓊浦						
13	ふじながりゅうと 藤永龍人	させぼきた 佐世保北						
14	よしだやすみち 吉田恵倫	ながさきにちだい 長崎日大						

女子個人形予選(19名)

Aパート

☆ 予選は各コート4名残す。

番号	選手名	学校名	予選			再試合(同点の場合)		
			形名	得点	順位	形名	得点	順位
1	ふじたあかり 藤田あかり	けいほ 瓊浦						
2	みやざきはな 宮崎花	させぼきた 佐世保北						
3	たいらひみか 平 緋美花	ながさきにちだい 長崎日大						
4	よしながまき 吉永真希	させぼしょうぎょう 佐世保商業						
5	むらかわことみ 村川琴美	ゆうこうかん 猶興館						
6	もりながひなこ 森永日菜子	じゅんしんじょし 純心女子						
7	たなかあみ 田中彩夢	けいほ 瓊浦						
8	のぐちあゆな 野口歩愛	ながさきにちだい 長崎日大						
9	あだちるい 安達瑠唯	させぼきた 佐世保北						
10	しまももな 嶋 桃那	ゆうこうかん 猶興館						

Bパート

☆ 予選は各コート4名残す。

番号	選手名	学校名	予選			再試合(同点の場合)		
			形名	得点	順位	形名	得点	順位
11	なかむらみはる 中村美晴	きゅうしゅうぶんかがくえん 九州文化学園						
12	いとうあいり 伊藤愛凜	ながさきにちだい 長崎日大						
13	はまもとこはる 濱本小春	ながさきひがし 長崎東						
14	もりたゆづき 盛田優月	させぼきた 佐世保北						
15	まつやまももか 松山桃花	ゆうこうかん 猶興館						
16	おおつぼあい 大坪亜衣	けいほ 瓊浦						
17	さこたじゅな 迫田珠奈	ながさきにちだい 長崎日大						
18	ひらのなつき 平野菜月	させぼきた 佐世保北						
19	かわしたれいか 川下怜華	けいほ 瓊浦						

令和3年度(第44回)長崎県高等学校新人体育大会 空手道競技

令和3年10月17日

琴海南部体育館

男子個人組手A (8名)

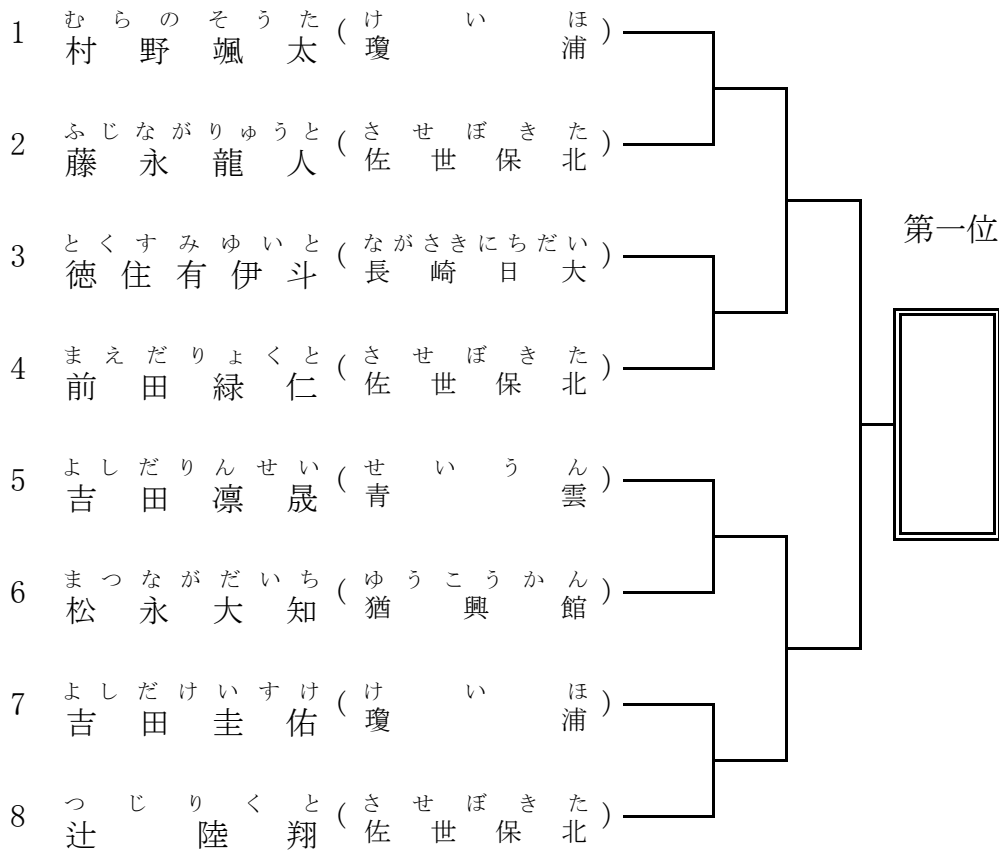

男子個人組手B (10名)

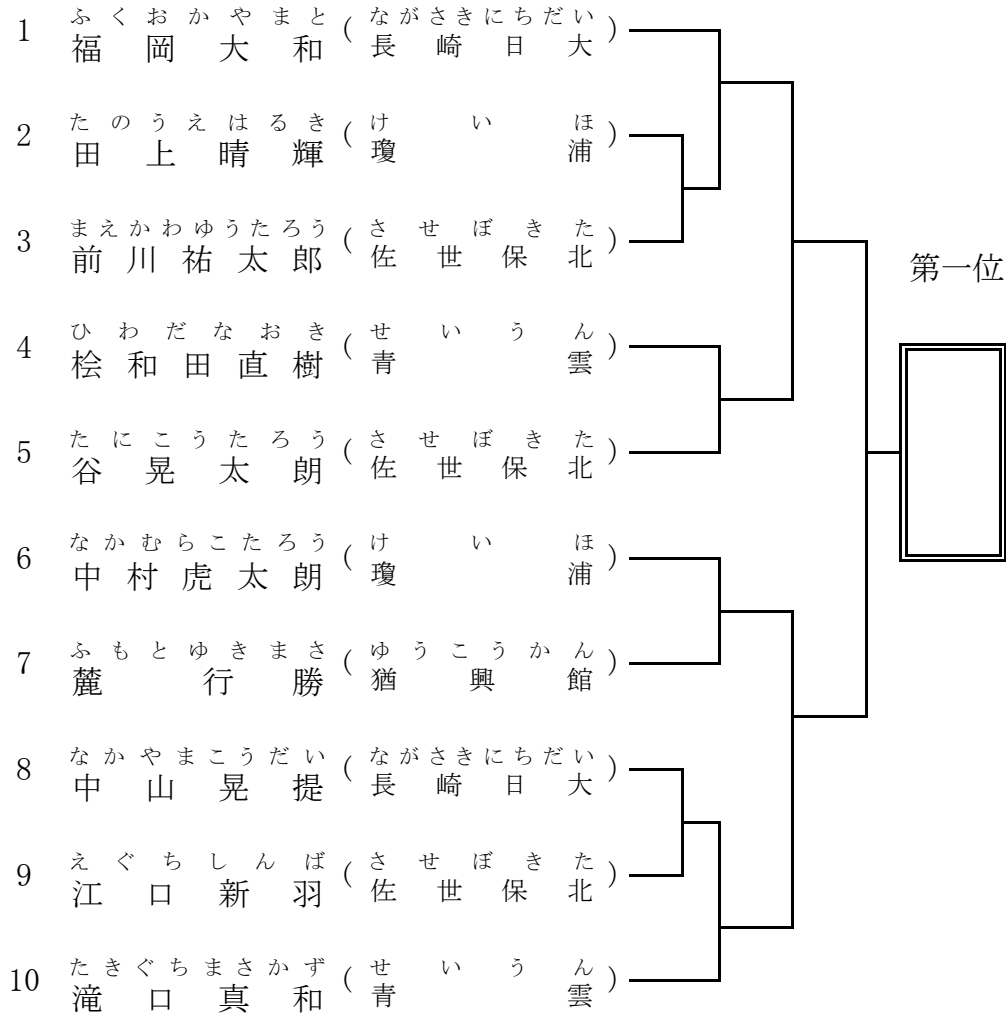

男子個人組手C (6名)

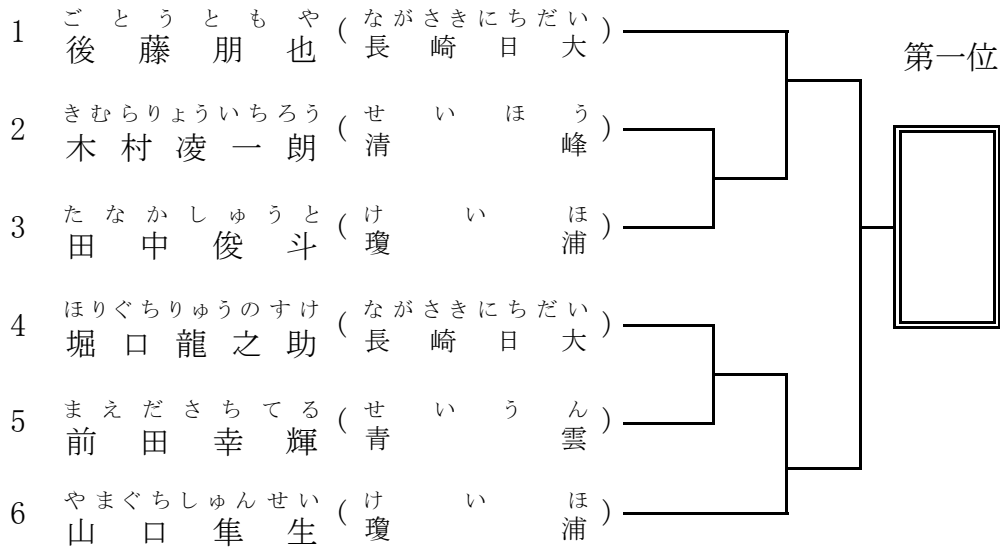

男子個人組手D (5名)

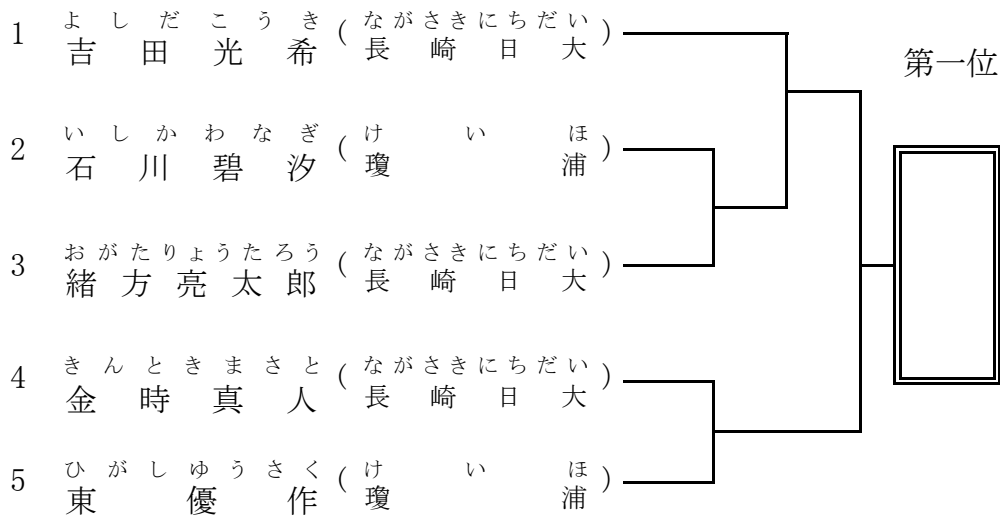

男子個人組手E (1名)

- | | |
|---|----------------|
| 1 | きのしたへいわ (せいうん) |
| | 木下平和 青雲 |

女子個人組手A (12名)

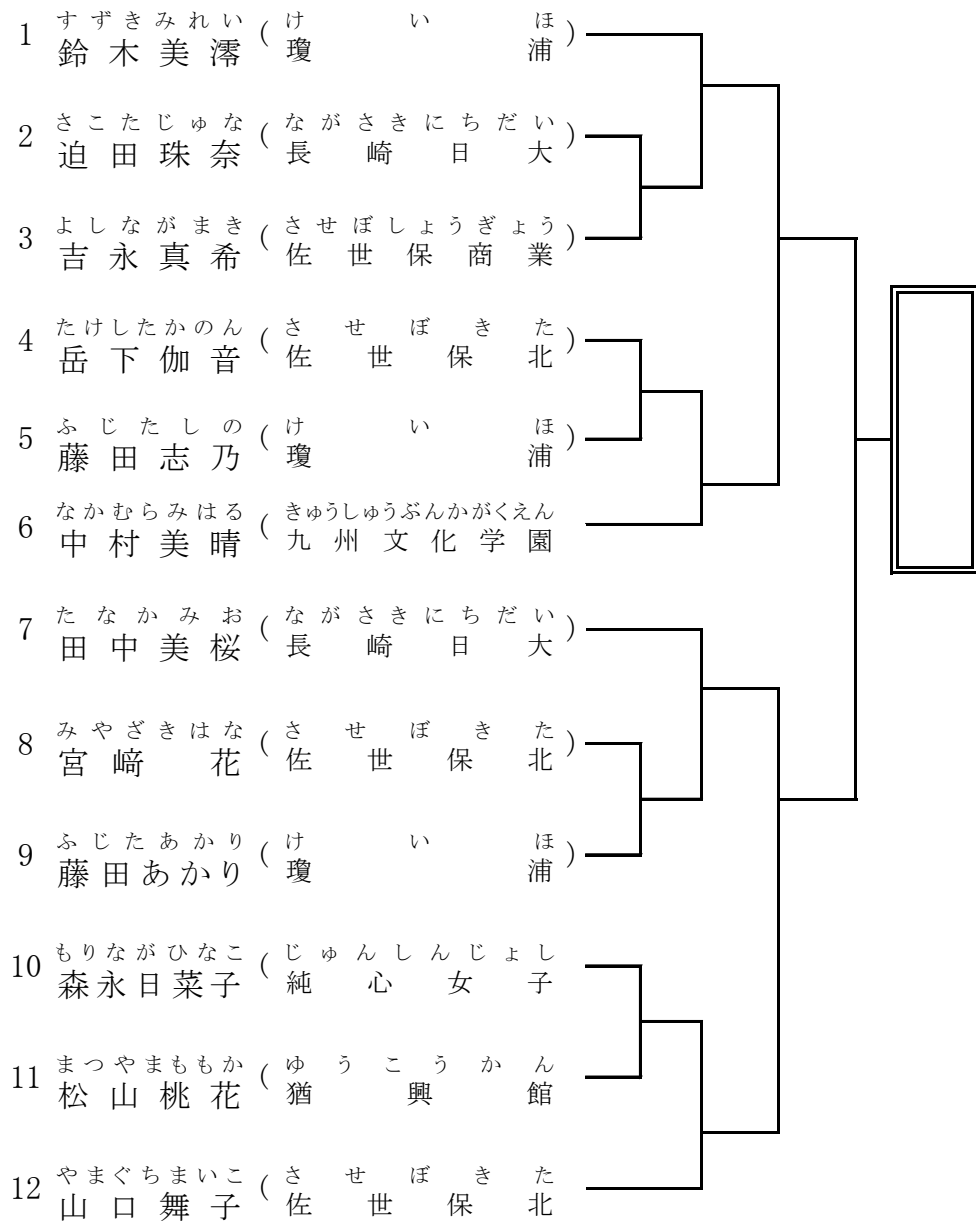

女子個人組手B (8名)

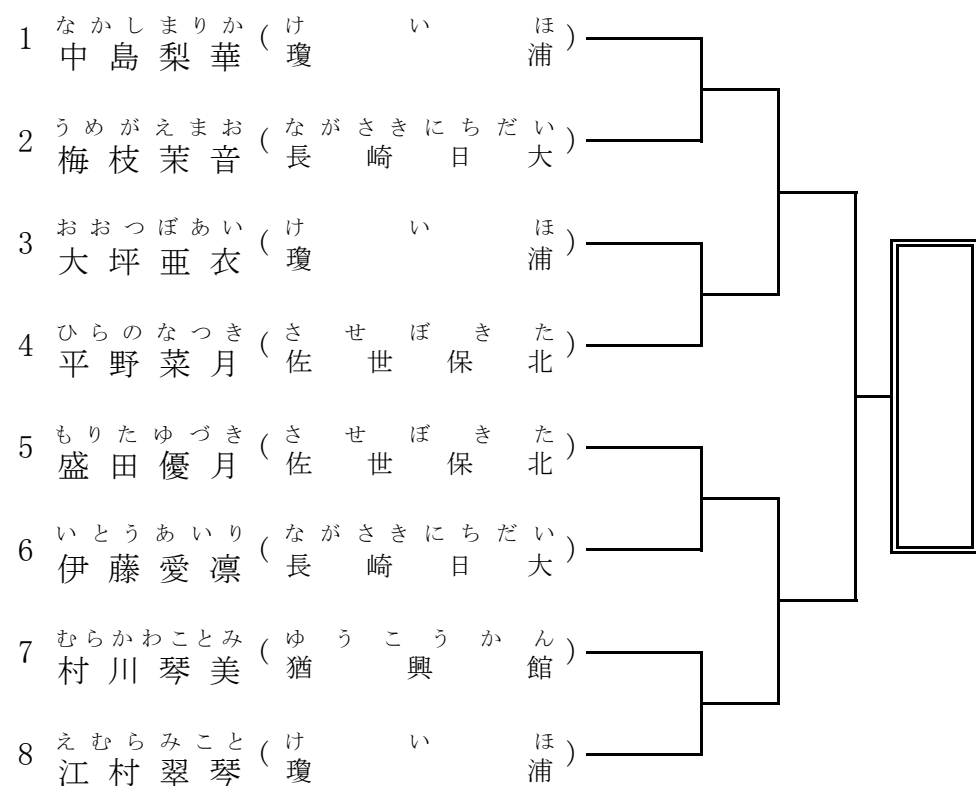

女子個人組手C (8名)

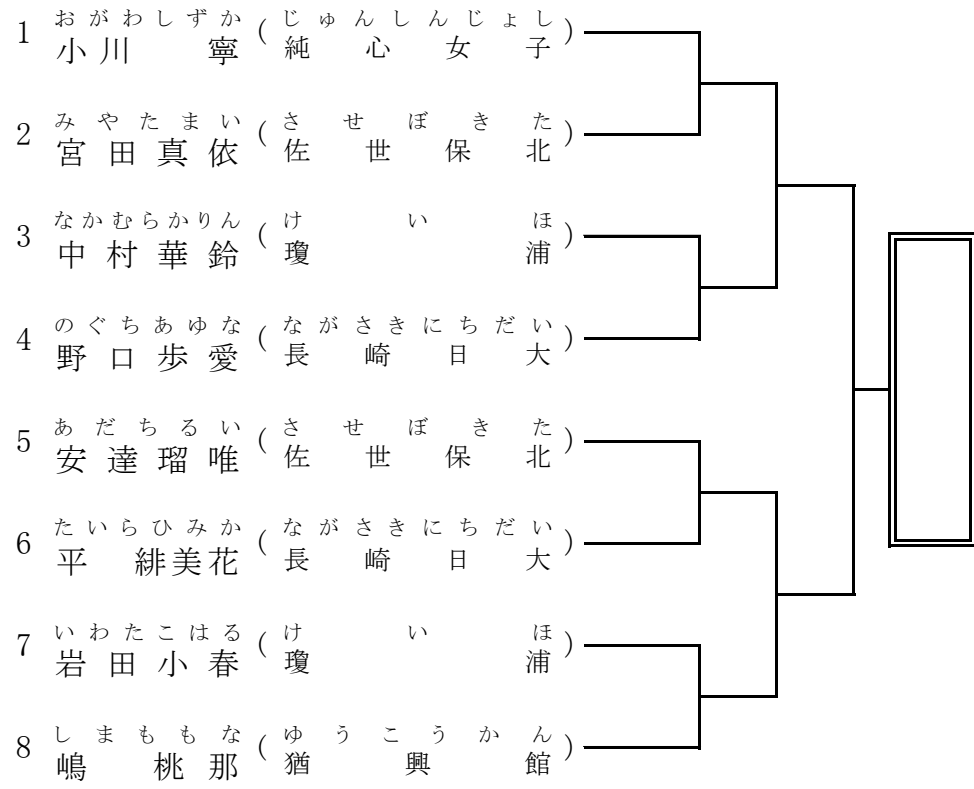

女子個人組手D (1名)

- 1 きんのうらいむ (ながさきにちだい)
金納 ライム 長 崎 日 大

令和3年度(第44回)長崎県高等学校新人体育大会 空手道競技

令和3年10月17日

琴海南部体育館

男子団体組手 (リーグ戦)

A	長崎日大
B	瓊浦
C	青雲
D	佐世保北

	A	B	C	D
A				
B				
C				
D				

- | | | | | |
|---|-----|---|-----|-----|
| ① | A-C | ④ | B-C | 左が赤 |
| ② | B-D | ⑤ | A-B | |
| ③ | A-D | ⑥ | C-D | |

*1 勝率同位の場合
該当チームの試合結果で

*2 それでも決まらない場合
勝者数で決める。

*3 それでもなお決まらない場合
ポイント数で決める。

		勝ち	負け	備考	順位
A	長崎日大				
B	瓊浦				
C	青雲				
D	佐世保北				

女子団体組手 (リーグ戦)

A	猶興館
B	長崎日大
C	佐世保北
D	瓊浦

	A	B	C	D
A				
B				
C				
D				

- | | | | | |
|---|-----|---|-----|-----|
| ① | A-C | ④ | B-C | 左が赤 |
| ② | B-D | ⑤ | A-B | |
| ③ | A-D | ⑥ | C-D | |

*1 勝率同位の場合
該当チームの試合結果で決める

*2 それでも決まらない場合
勝者数で決める。

*3 それでもなお決まらない場合
ポイント数で決める。

		勝ち	負け	備考	順位
A	猶興館				
B	長崎日大				
C	佐世保北				
D	瓊浦				